

Steuerungsumstellung an Vectron-Kassen mit und ohne Commander Für Gastronomie IM-HAUS-Verzehr

Ab dem 01.01.2026 dürfen im Haus verkaufte Speisen wieder mit dem ermäßigten Steuersatz (7%) versteuert werden. Hierzu kann es sein, dass Sie die Steuerzuweisung der Waren an der Kasse ändern müssen (von voll (19%) auf ermäßigt (7%).

Steuerzuweisung für Warengruppen

In der Regel beziehen Artikel Ihre Steuerzuweisung aus der Warengruppe, in die sie angebunden sind.

Gehen Sie in die Kassenprogrammierung (siehe **Anhang 1**) und dann in den Punkt **Artikel etc.** und weiter in den Punkt **Warengruppen**.

Dort finden Sie je Warengruppe unter den Punkt **Steuer Nr. 1** die zugewiesene Steuer. Dort steht zum Beispiel 1, 2 oder 3 etc. Welche Steuer sich genau hinter 1 oder 2 verbirgt, sehen Sie im Commander **direkt hinter der Zahl**.

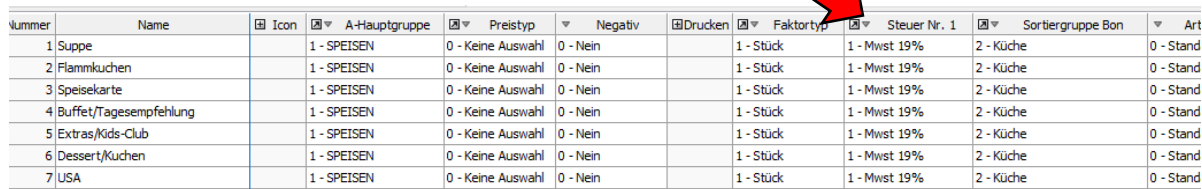

Nummer	Name	Icon	A-Hauptgruppe	Preistyp	Negativ	Drucken	Faktortyp	Steuer Nr. 1	Sortiergruppe Bon	Art
1	Suppe		1 - SPEISEN	0 - Keine Auswahl	0 - Nein		1 - Stück	1 - Mwst 19%	2 - Küche	0 - Stand
2	Flammkuchen		1 - SPEISEN	0 - Keine Auswahl	0 - Nein		1 - Stück	1 - Mwst 19%	2 - Küche	0 - Stand
3	Speisekarte		1 - SPEISEN	0 - Keine Auswahl	0 - Nein		1 - Stück	1 - Mwst 19%	2 - Küche	0 - Stand
4	Buffet/Tagesempfehlung		1 - SPEISEN	0 - Keine Auswahl	0 - Nein		1 - Stück	1 - Mwst 19%	2 - Küche	0 - Stand
5	Extras/Kids-Club		1 - SPEISEN	0 - Keine Auswahl	0 - Nein		1 - Stück	1 - Mwst 19%	2 - Küche	0 - Stand
6	Dessert/Kuchen		1 - SPEISEN	0 - Keine Auswahl	0 - Nein		1 - Stück	1 - Mwst 19%	2 - Küche	0 - Stand
7	USA		1 - SPEISEN	0 - Keine Auswahl	0 - Nein		1 - Stück	1 - Mwst 19%	2 - Küche	0 - Stand

Abbildung 1 Ansicht Commander

Wenn Sie direkt über die Kasse programmieren, können Sie einfach das jeweilige Feld antippen und es geht ein **Auswahlfenster** für diesen Punkt auf, das Ihnen anzeigt, welcher Steuersatz sich hinter der Zahl 1 oder 2 verbirgt.

Wechseln Sie jeweils auf den passenden Steuersatz. Nicht immer ist Steuer 1 auch 19% und Steuer 2 7%.

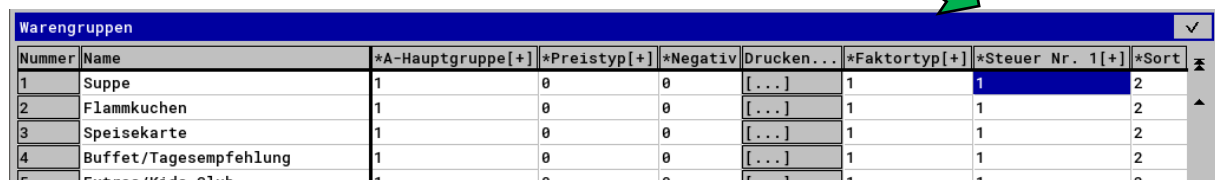

Nummer	Name	*A-Hauptgruppe[+]	*Preistyp[+]	*Negativ	Drucken...	*Faktortyp[+]	*Steuer Nr. 1[+]	*Sort
1	Suppe	1	0	0	[...]	1	1	2
2	Flammkuchen	1	0	0	[...]	1	1	2
3	Speisekarte	1	0	0	[...]	1	1	2
4	Buffet/Tagesempfehlung	1	0	0	[...]	1	1	2
5	Extras/Kids-Club	1	0	0	[...]	1	1	2

Abbildung 2 Ansicht Kasse

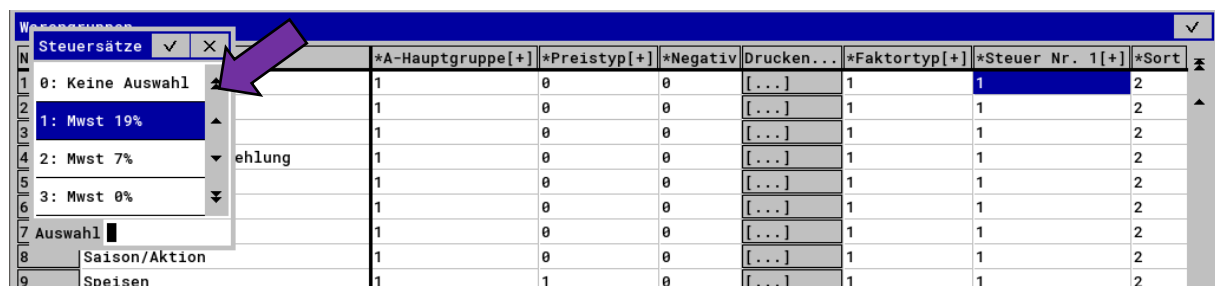

N	*A-Hauptgruppe[+]	*Preistyp[+]	*Negativ	Drucken...	*Faktortyp[+]	*Steuer Nr. 1[+]	*Sort
0	Keine Auswahl	1	0	0	[...]	1	2
1	Mwst 19%	1	0	0	[...]	1	2
2	Mwst 7%	1	0	0	[...]	1	2
3	Mwst 0%	1	0	0	[...]	1	2
7	Auswahl	1	0	0	[...]	1	2
8	Saison/Aktion	1	0	0	[...]	1	2
9	Speisen	1	1	0	[...]	1	2

Abbildung 3 Ansicht Kasse MwSt-Auswahl

Wichtig: Steuerzuweisung für Artikel

Wichtig: Manchmal beziehen die Artikel die Steuer nicht aus den Warengruppen. Bitte überprüfen Sie das in der Programmierung.

Hierzu gehen Sie in die Kassenprogrammierung und den Punkt **Artikel etc.** und dann in **Artikel**. Schauen Sie nach, ob Sie in der Artikeltabelle eine Überschrift namens **Prog. aus WG** haben.

Wenn Sie diesen Punkt **NICHT** sehen, dann beziehen alle Artikel ihre Steuerzuweisung aus der Warengruppe und Sie müssen nichts weiter unternehmen. **Sie sind fertig**.

Wenn Sie diesen Punkt allerdings in der Liste haben, müssen Sie ggf. auch einzelne Artikel noch steuerlich umstellen. Steht bei einem Artikel **Prog. Aus WG** auf 1 (1 = ja), dann übernimmt dieser Artikel seine Steuerzuweisung aus der Warengruppe und ist fertig eingestellt.

Steht ein Artikel allerdings auf 0 (0 = nein), dann müssen Sie überprüfen, welche Steuer dieser Artikel hat.

Nummer	Name	Icon...	*Warengruppe	*Prog. aus WG	*A-Hauptgruppe[+]	*Preistyp[+]	Preis 1	Preis 2
99	Seniorenportion	[...]	10	1	1	0	1,50	
1001	Spargelcremesuppe	[...]	1	1	1	0	4,50	
1002	Tomatensuppe klein	[...]	1	0	1	0	3,80	
1003	Kartoffelsuppe klein	[...]	1	1	1	0	3,80	

Abbildung 4 Artikel 1001 muss überprüft werden

Um zu überprüfen, welche Steuer diesem Artikel zugewiesen ist, gehen Sie in der Tabelle weiter nach rechts, bis Sie die Feldüberschrift **Steuer Nr. 1** sehen.

Dort steht zum Beispiel 1, 2 oder 3 etc. Welche Steuer sich genau hinter 1 oder 2 verbirgt, Sehen Sie im Commander **direkt hinter der Zahl**.

Nummer	Name	Icon	Warengruppe	Prog. aus WG	A-Hauptgruppe	Preistyp	Preis 1	Preis 2	Preis 3	Negativ	Drucken...	Faktor	Steuer Nr. 1	Steuer Nr. 2	Steuer Nr. 3	Sortiergruppe
99	Seniorenportion		10 - Senioren	1 - Ja	1 - SPEISEN	0 - Keine Auswahl	1,50			0 - Nein		1 - Stück	1 - Mwst 19%	2 - Küche		
1001	Spargelcremesuppe		1 - Suppe	0 - Nein	1 - SPEISEN	0 - Keine Auswahl	4,50			0 - Nein		1 - Stück	1 - Mwst 19%	2 - Küche		
1002	Tomatensuppe klein		1 - Suppe	1 - Ja	1 - SPEISEN	0 - Keine Auswahl	3,80			0 - Nein		1 - Stück	1 - Mwst 19%	2 - Küche		
1003	Kartoffelsuppe klein		1 - Suppe	1 - Ja	1 - SPEISEN	0 - Keine Auswahl	3,80			0 - Nein		1 - Stück	1 - Mwst 19%	2 - Küche		
1004	Spargelcremesuppe groß		1 - Suppe	1 - Ja	1 - SPEISEN	0 - Keine Auswahl	7,50			0 - Nein		1 - Stück	1 - Mwst 19%	2 - Küche		
1005	Tomatensuppe groß		1 - Suppe	1 - Ja	1 - SPEISEN	0 - Keine Auswahl	6,50			0 - Nein		1 - Stück	1 - Mwst 19%	2 - Küche		

Abbildung 5 Ansicht Commander Steuer bei Artikeln

Wenn Sie direkt über die Kasse programmieren, können Sie einfach das **jeweilige Feld antippen** und es geht ein **Auswahlfenster** für diesen Punkt auf, der Ihnen anzeigt, welcher Steuersatz sich hinter der Zahl 1 oder 2 verbirgt.

Nummer	Name	Preis 3	*Negativ	Drucken...	*Faktortyp[+]	*Steuer Nr. 1[+]	*Sortiergruppe Bon[+]	*Ar
99	Seniorenportion		0	[...]	1	1	2	0
1001	Spargelcremesuppe		0	[...]	1	1	2	0
1002	Tomatensuppe klein		0	[...]	1	1	2	0
1003	Kartoffelsuppe klein		0	[...]	1	1	2	0

Abbildung 6 Ansicht Kasse Steuern bei Artikeln

Nummer	Name	Preis 3	*Negativ	Drucken...	*Faktortyp[+]	*Steuer Nr. 1[+]	*Sortiergruppe Bon[+]	*Ar
0	Keine Auswahl		0	[...]	1	1	2	0
1	Mwst 19%		0	[...]	1	1	2	0
1	Mwst 7%		0	[...]	1	1	2	0
1	Mwst 0%		0	[...]	1	1	2	0
1007	Gulaschsuppe groß		0	[...]	1	1	2	0
1008	Tagessuppe klein		0	[...]	1	1	2	0

Abbildung 7 Ansicht Kasse Steuerauswahl Artikel

Wechseln Sie jeweils auf den passenden Steuersatz. Nicht immer ist Steuer 1 auch 19% und Steuer 2 7%.

Bitte konsultieren Sie Ihren Steuerberater oder eine andere Stelle, die Ihnen genaue Auskunft über die geltenden Steuersätze mitteilen kann.

Anhang 1

Wie komme ich an der Kasse in die Kassensprogrammierung?

Je nach Kassenmodell und der voreingestellten Oberflächen finden Sie die Kassensprogrammierung unter einer der Manager- oder Chef-Funktionen. In der Regel heißen die Funktionen **Programmmodus** oder **Modus**.

Sie benötigen einen Bediener mit Chef-Rechten. Sollten Sie keinen haben, können Sie auch ohne Bediener in die Kassensprogrammierung kommen: Suchen Sie die Taste Modus. Geben Sie **999** ein und drücken dann die Taste **Modus**. Sollten Sie nach einem Passwort gefragt werden, versuchen Sie **1990**, **4711** oder **0815**.

Noch einfacher geht es mit einer USB-Tastatur. Schauen Sie hierzu bei **Anhang 2** nach! Wenn Sie eine USB-Tastatur angeschlossen haben, geben Sie **999** ein und drücken die Taste **F1**. Sollten Sie nach einem Passwort gefragt werden, versuchen Sie **1990**, **4711** oder **0815**. Dann sind Sie in der Kassensprogrammierung und können, wie oben beschrieben die Steuern umstellen.

Hier finden Sie die Modus-Taste:

Layout 1 (POS Touch 15 neu und ähnlich POS Touch 15 Wide)

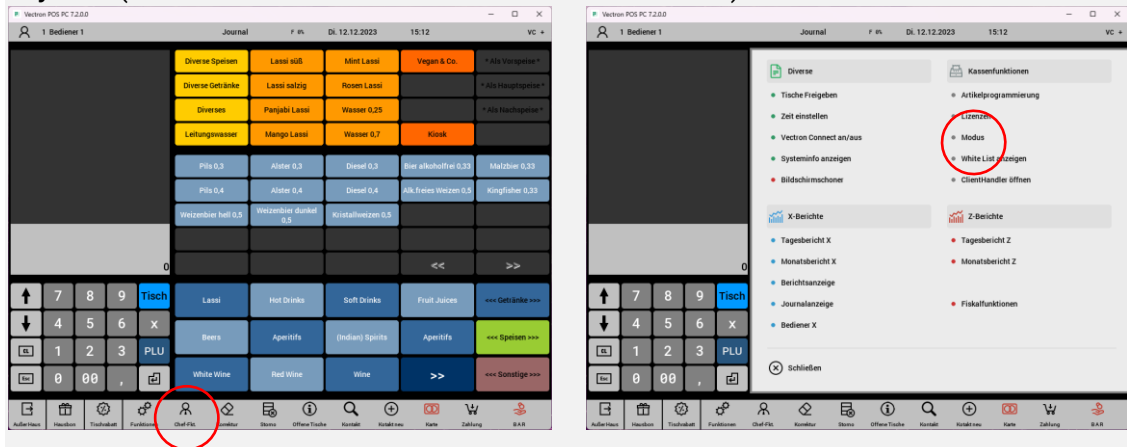

Layout 2 (POS Touch 15 alt)

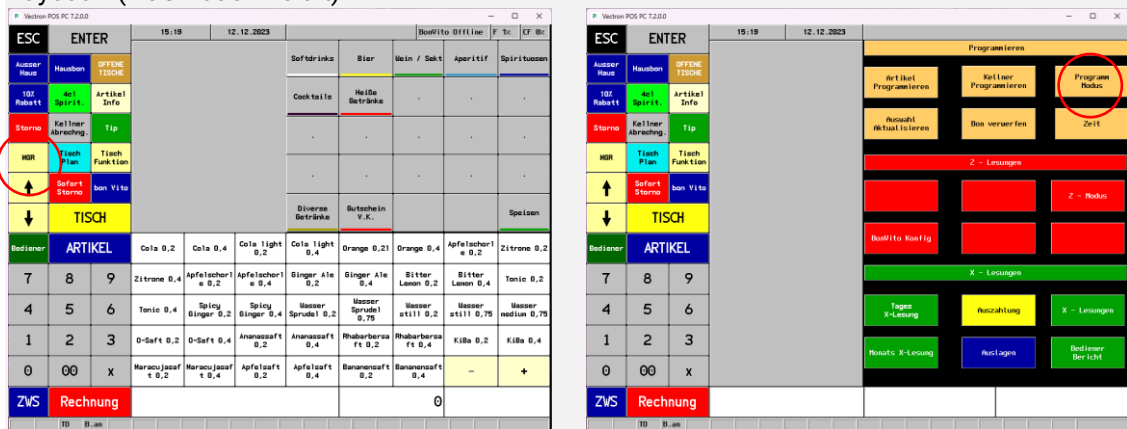

Layout 3 (POS Touch 15 alt)

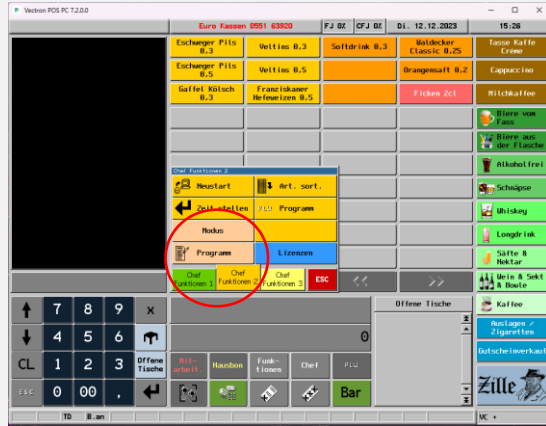
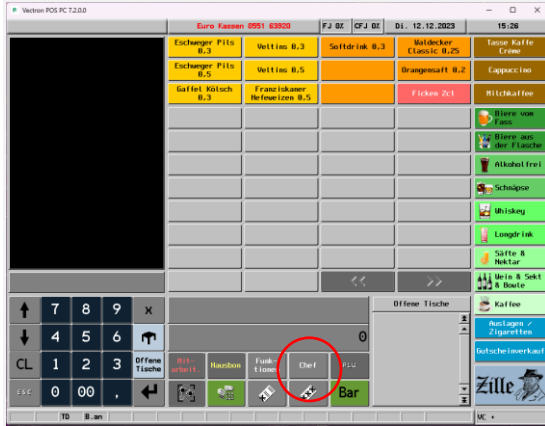

Layout 4 (POS 7 und POS Touch 15 neu)

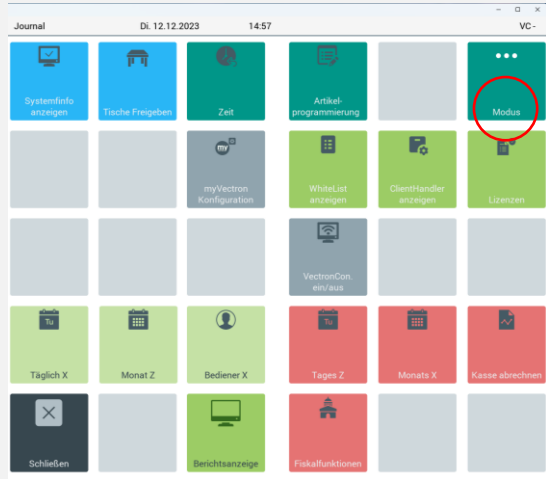

Anhang 2

USB-Tastatur anschließen

Am einfachsten ist es, wenn Sie eine normale, reguläre USB-Tastatur haben, die Sie auch an Ihren PC anschließen könnten. Die Vectron-Kassen haben USB-Anschlüsse, wo Sie eben eine solche Tastatur anschließen können.

Wenn Sie eine USB-Tastatur angeschlossen haben, geben Sie **999** ein und drücken die Taste **F1**. Sollten Sie nach einem Passwort gefragt werden, versuchen Sie **1990, 4711** oder **0815**. Dann sind Sie in der Kassenprogrammierung und können, wie oben beschrieben die Steuern umstellen.

POS Touch 15 Kassen

Unter dem Kellnerschloss rechts unten

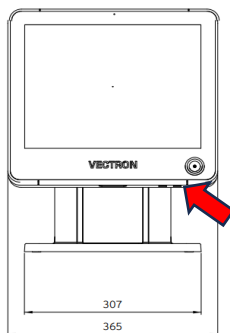

POS Touch 15 Wide Kassen

Links oben in der Ecke

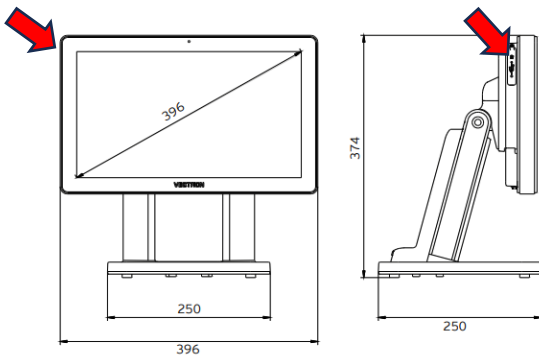

POS 7 Kassen

Unten, vorne rechts

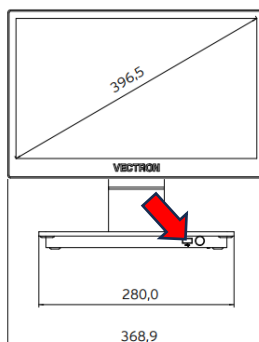

POS Mini II
Hinten links an der Seite

